

## UGS 技術技巧及新聞

歡迎流覽 《UGS 技術技巧及新聞》，我們希望它能成為 UGS 技術支援團隊將 UGS 最新資訊包括產品更新、技術技巧及新聞傳遞給用戶的一種途徑

**Date: 10 Aug. 2007**  
**NX Tips**

### 1. NX5 新功能-輸出 PDF 檔

如果你的 NX5 安裝在 Windows 32 位元或 64 位元系統上，那麼你可以直接輸出 PDF 檔。下面的步驟講述如何使用這個功能。

**步驟 1:** 選擇 File→Export→PDF

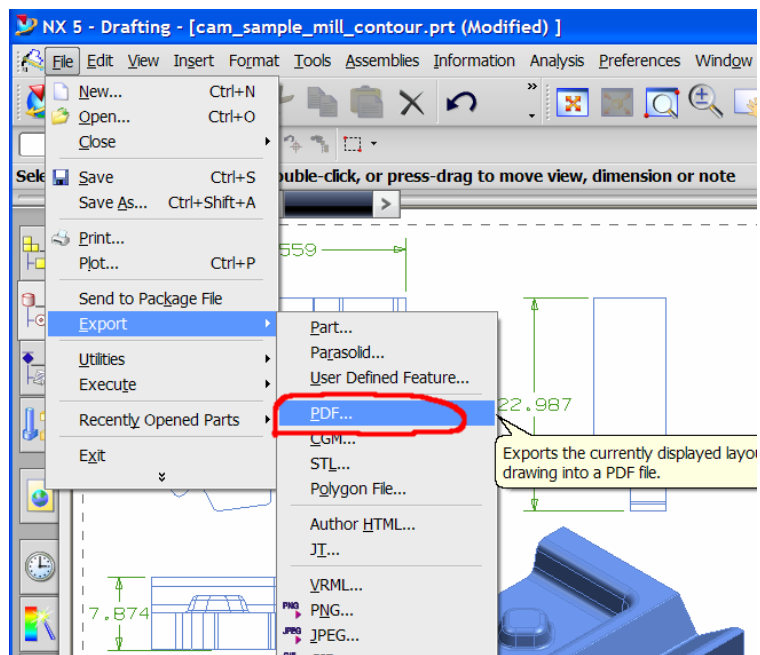

**步驟 2:** 在接下來的對話方塊上，指定目前的螢幕顯示或圖紙作為輸出源，並指定輸出的 PDF 檔。如果你要把輸出附加到現有的一個 PDF 檔上，需要勾選中參數 Append to PDF file。

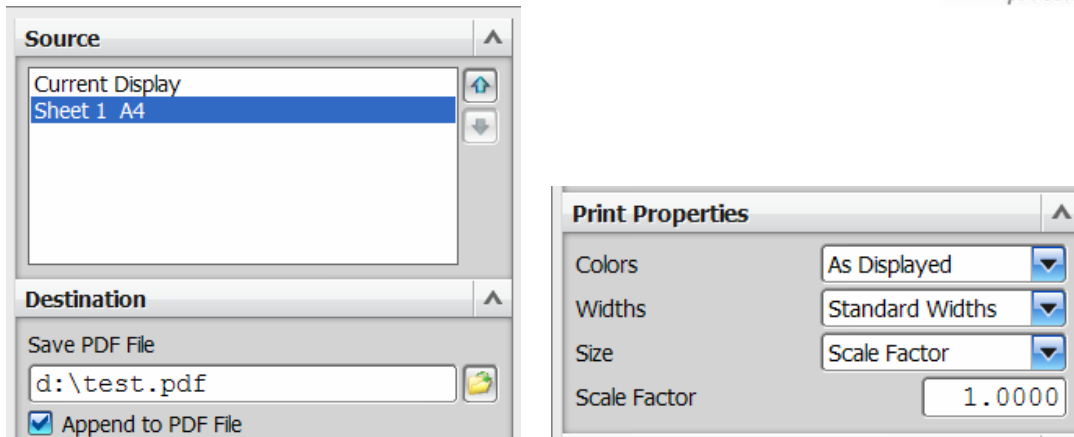

在 Print properties 欄，你也可以指定輸出 PDF 的顏色和線寬設置。

**步驟 3:** 確定或應用該對話方塊後，系統將在指定的目錄下產生 PDF 檔，輸出結果如下圖所示。

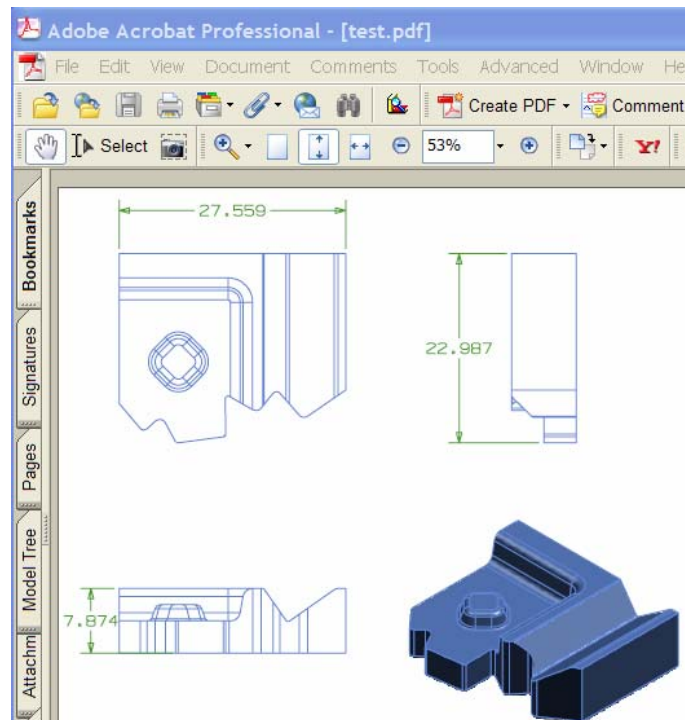

## IDEAS Tips

2. 是否有一種方法(允許)從 item revision 的 master form 表中輸出的 pkg 檔中包含屬性表, 從而能夠輸入到 TDM 中去?

問題:



是否有一種方法(允許)從 item revision 的 master form 表中輸出的 pkg 檔中包含屬性表, 從而能夠輸入到 TDM 中去?

### 解決方法:

這裏有一種方案允許從 Tceng 的資料庫中輸出屬性表, 從而和 TDM 交換。

**步驟 1:**從 Tceng 輸出所有的對應屬性表

```
export_attr_mappings.exe -file=c:\temp\ideas_mapping.txt -u=infodba -p=infodba  
-g=dba
```

**步驟 2:**當所有的屬性表輸出以後, 需要編輯一下這個檔然後在加入幾個對應表。

比如, 我在這裏添加了一個叫做“TDMAAttributesForm”的類, 這個類有下面的屬性變數。

Project  
Library  
PartNumber  
PartName  
Revision  
State  
VersionDescription  
Creator  
CreateDateTime  
Modifier  
ModifyDateTime  
ChangeHistory

這個表格和 itemrevision 有 specification 的關係, 而且當每一個 itemrevision 產生的時候會自動產生。

這個對應表是這樣的 :

```
{ Dataset type="IdeasPart"  
  I-DEAS Version Description :  
ItemRevision.GRM(IMAN_specification,TDMAAttributesForm).VersionDescription  
/master=both  
  I-DEAS State : ItemRevision.GRM(IMAN_specification,TDMAAttributesForm).State  
/master=both  
  I-DEAS Revision :  
ItemRevision.GRM(IMAN_specification,TDMAAttributesForm).Revision /master=both  
  I-DEAS Project :  
ItemRevision.GRM(IMAN_specification,TDMAAttributesForm).Project /master=both
```



```
I-DEAS Part Number :
ItemRevision.GRM(IMAN_specification,TDMAttributesForm).PartNumber /master=both
I-DEAS Part Name :
ItemRevision.GRM(IMAN_specification,TDMAttributesForm).PartName /master=both
"I-DEAS Modify Date / Time" :
ItemRevision.GRM(IMAN_specification,TDMAttributesForm).ModifyDateTime
/master=both
I-DEAS Modifier :
ItemRevision.GRM(IMAN_specification,TDMAttributesForm).Modifier /master=both
I-DEAS Library :
ItemRevision.GRM(IMAN_specification,TDMAttributesForm).Library /master=both
I-DEAS Creator :
ItemRevision.GRM(IMAN_specification,TDMAttributesForm).Creator /master=both
"I-DEAS Create Date / Time" :
ItemRevision.GRM(IMAN_specification,TDMAttributesForm).CreateDateTime
/master=both
I-DEAS Change History :
ItemRevision.GRM(IMAN_specification,TDMAttributesForm).ChangeHistory
/master=both}
```

**步驟 3:**當這個屬性表定義完成以後，就可以使用下面的命令進去：

```
import_attr_mappings.exe -file=c:\temp\ideas_mapping.txt -u=infodba -p=infodba
-g=dba
```

現在我就可以看到下面的資訊會出現在我的 pkg 檔中了。

```
version = {
  project = "project_change"
  library = "Lib_change"
  item_passport = "1ad7146e-20c9-11db-8ebe-000cf1c904bb"
  version_passport = "1ad7146a-20c9-11db-8ebe-000cf1c904bb"
  type = "LIB PART"
  intent = "reference"
  version_number = 1
  filename = "attr_part_0057.prt"
  name = "name_change"
  part_number = "attr_part"
  revision = "revision_change"
  description = %{
    version_disc_chnage
  }
  created = {
    login = "creat_change"
    on = "fsf"
  }
}
last_modified = {
```



```
login = "mod_change"  
on = "date"  
}  
change_history = %  
  history  
  %}  
state = "state_change"
```

這個對應的屬性表就可以顯示出 TDM 的屬性了。

## TeamCenter Engineering Tips

### 3. 如何通過零部件版本屬性表的屬性值查找到零部件?

#### 軟體/硬體平臺

產品: Teamcenter Engineering V9.1

平臺: 所有支持的平臺

#### 問題

如何通過零部件版本屬性表的屬性值查找到零部件?

#### 解決方案

按照下面的步驟可以達到提出的要求：

**步驟 1:** 以 infodba 登陸到系統

**步驟 2:** 管理->查詢構建器

**步驟 3:** 輸入要定義的查詢的名稱

Name:	Find item via Item rev Master
Description:	

**步驟 4:** 把查詢的類設置為 item

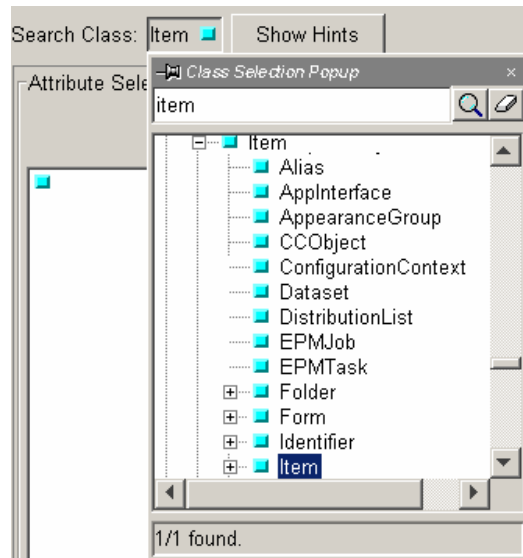

**步驟 5:** 在顯示設置中設置為全部屬性

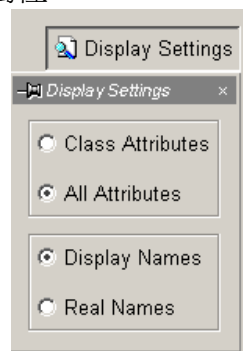

**步驟 6:** 用滑鼠雙擊 referenced\_by

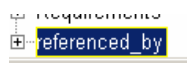

**步驟 7:** 選擇搜索的類為 itemrevision

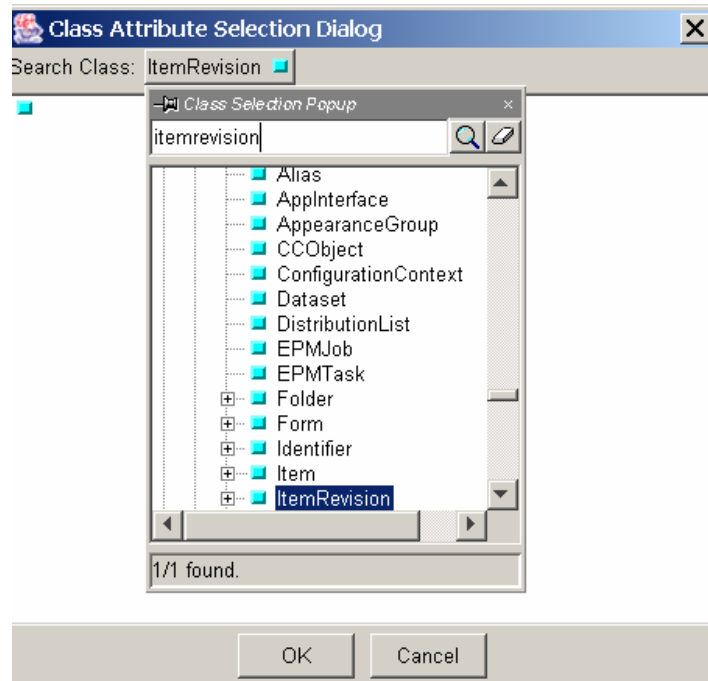

步驟 8: 在類屬性選擇對話方塊中選擇 item

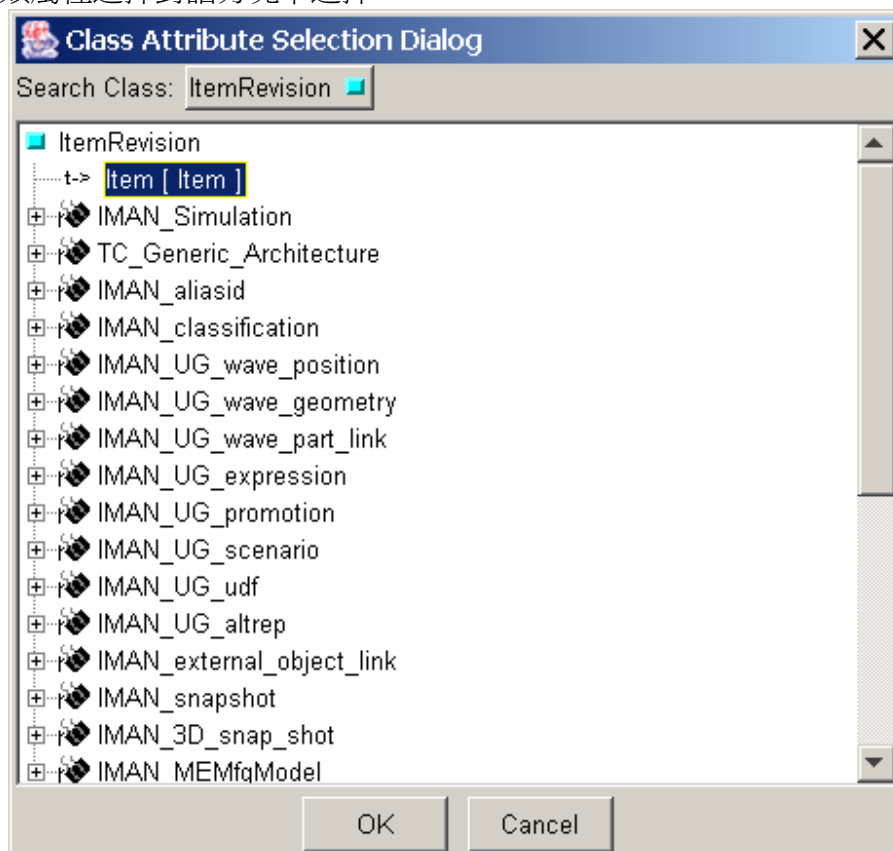

步驟 9: 按確定返回

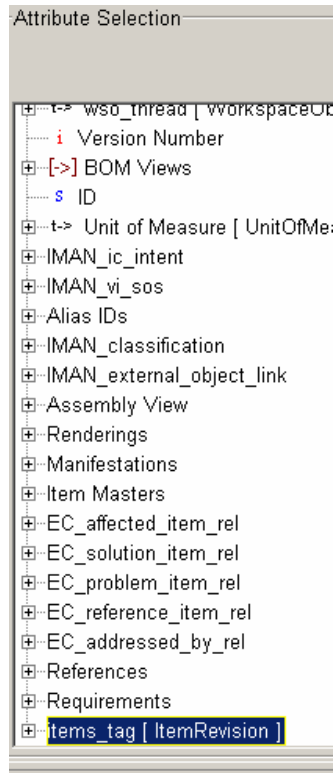

步驟 10: 展開 items\_tag[ItemRevision] 找到 itemrevision master

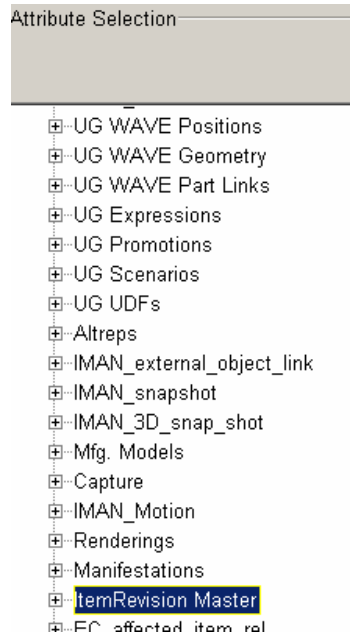

步驟 11: 在類選擇對話方塊中選擇 form

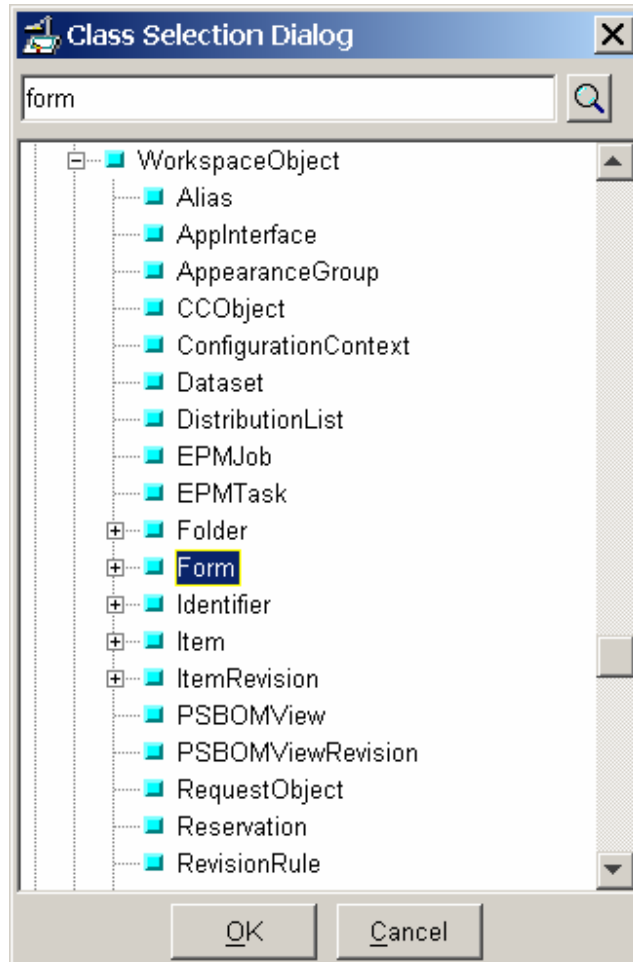

步驟 12: 展開 itemRevision Master[Form], 雙擊 Attributes

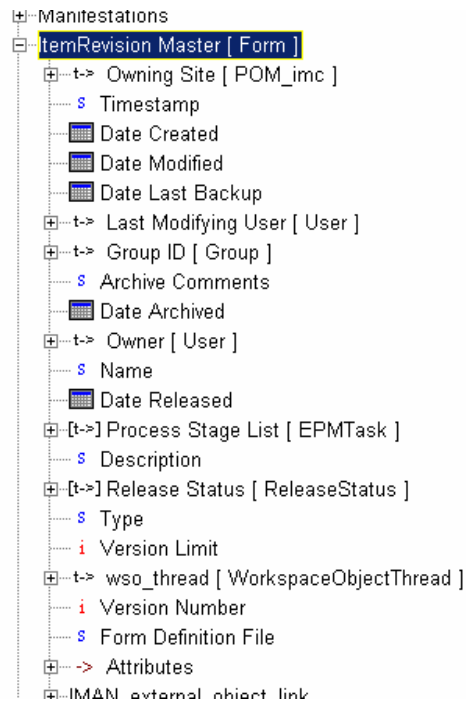

**步驟 13:** 在類選擇對話方塊中，選擇對應的類 [這個例子中選擇的是 itemversionmaster]

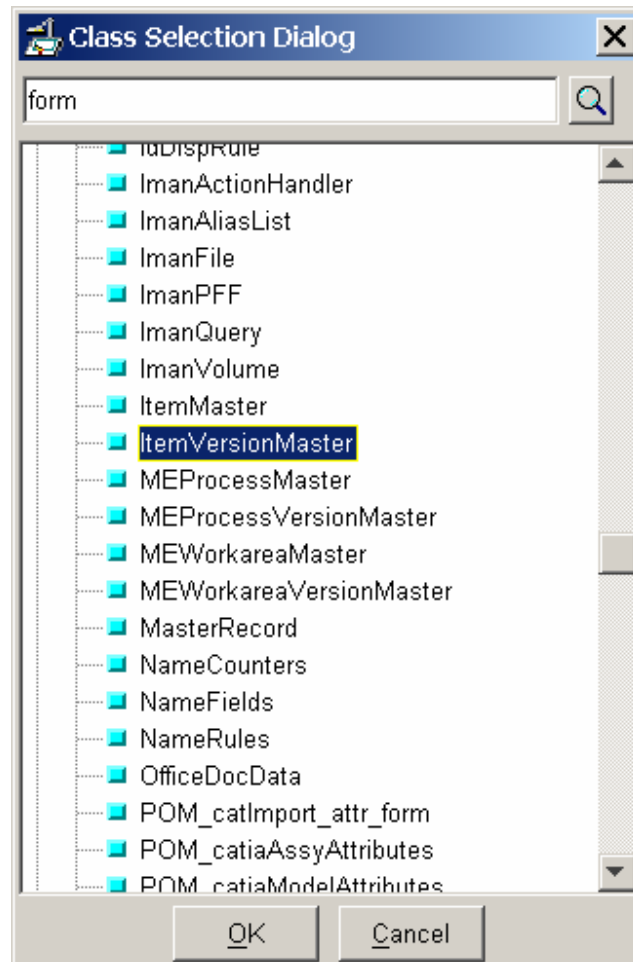

**步驟 14:** 雙擊需要添加為查詢條件的屬性到條件表中

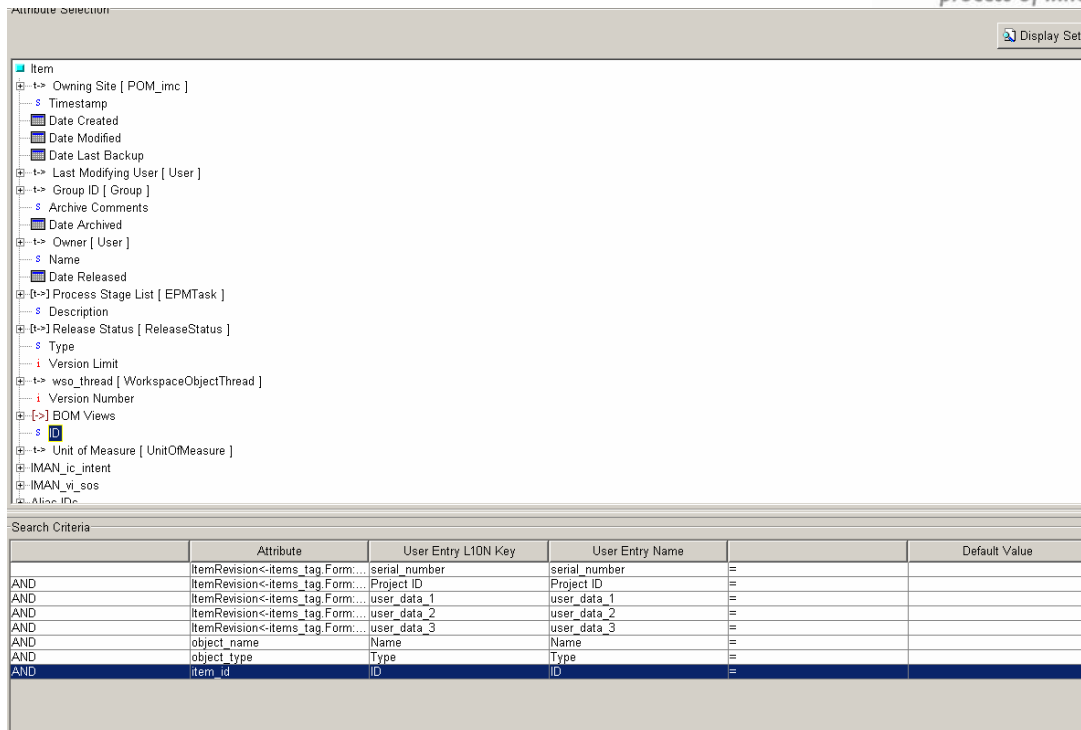

步驟 15: 按創建按鈕，創建查詢

步驟 16: 到我的導航器中，進行測試

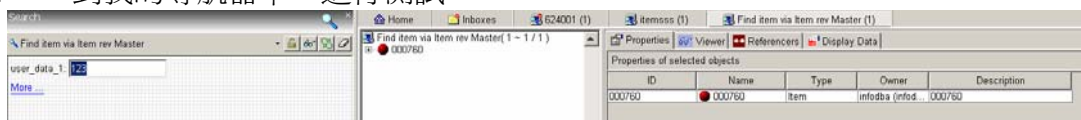

Greater China

ME&S Service Team

PRC Helpdesk (Mandarin): 800-810-1970

Taiwan Helpdesk (Mandarin): 00801-86-1970

HK Helpdesk (Cantonese): 852-2230-3322

Helpdesk Email: [helpdesk\\_cn@ugs.com](mailto:helpdesk_cn@ugs.com)

Global Technical Access Center: <http://support.ugs.com>

UGS Web Site: <http://www.ugs.com>

UGS (China) Web Site: <http://www.ugs.com.cn>

此e-mail newsletter 僅提供給享有產品支援與維護的UGS 用戶。當您發現問題或希望棄訂，請發送郵件至 [helpdesk\\_cn@ugs.com](mailto:helpdesk_cn@ugs.com) 與我們聯繫，如棄訂，請在標題欄中注明“棄訂”